



109 年全國身心障礙者會長盃羽球錦
標賽暨國家代表隊選拔賽

成果報告書

指導單位：教育部體育署
主辦單位：中華民國殘障體育運動總會
協辦單位：國立臺灣師範大學
贊助單位：花旗銀行

中華民國 109 年 8 月 29 日

目 次

成果報告表.....	1
賽程表.....	3
比賽結果.....	4
比賽成績.....	12
活動照片.....	13

成 果 報 告 表

活動名稱	109 年全國會長盃身心障礙者羽球錦標賽暨國家代表隊選拔賽	填表人	潘光敏			
指導單位	教育部體育署	主辦單位	中華民國殘障體育運動總會			
協辦單位	國立臺灣師範大學					
活動時間	109 年 8 月 29 日	活動地點	國立臺灣師範大學林口校區體育館			
參加對象	凡持有中華民國身心障礙證明，並須經帕拉林匹克運動分級中心鑑定符合分級者方可報名參賽。	選手參加人數	男	22 人	合計	30 人
			女	8 人		
舉辦場次	51	裁判人數	16 人			
		工作人員人數	11 人			
新增志工人數	15	新增運動人口數	9 人			
活動內容	<p>109 年全國會長盃身心障礙者羽球錦標賽暨國家代表隊選拔賽於 8 月 29 日上午 8:00-8:40 在國立臺灣師範大林口校區體育館進行報到宣導防疫措施，並同時測量體溫及填寫防疫資料，9 點鐘比賽正式開始；由於輪椅組及短肢組報名項目較多，所以先進行輪椅組及短肢組的混雙比賽。今年各級選手報名的項目：(一)輪椅一級男單共 5 名選手；(二)輪椅二級男單共 4 名選手；(三)輪椅一二級男雙共 5 組選手；(四)輪椅一二級女單 3 名選手；(五)輪椅混合雙打共 4 組選手；(六)下肢四級男單共 2 名選手；(七)上肢五級男單 2 名選手；(八)上肢五級男雙 2 組選手；(九)短肢組 6 級男單共 7 名選手；(十)短肢組 6 級男雙共 3 組選手；(十一)短肢組 6 級女單 4 名選手；(十二)短肢組 6 級女雙共 2 組選手；(十三)短肢組 6 級混雙共 4 組選手；輪椅組 5 項；站立組 8 項共計 13 項 30 人參賽。比賽至中午用餐休息時段，賽程皆有提前結束，以致於選手們有較多的時間休息，下午的賽程也</p>					

	<p>能順利進行於 3:30 左右完成所有的賽程。</p> <p>本次比賽在場地方面:因皆使用木質地板較適合輪椅組的選手比賽,對於站立組選手的比賽較不適合,因此也出現一點小缺失;在裁判方面:有一半以上都是 A 級的裁判搭配 B 和 C 級的裁判,所有賽程在下午 3 點 30 分結束,緊接著閉幕頒發各項比賽優勝選手獎章、獎品及獎狀。</p>
優點	<p>參賽選手人數與上屆差異不大,但是選手年齡有比較年輕,今年最大年齡 60 歲,最小年齡 14 歲,根據年齡評估現階段有實力的選手實屬年輕,如果選手有更多參與國際比賽經驗,相信對於提升選手實力與累積積分必定有很大的助益。</p>
缺點	<p>站立組選手比賽時較不適合木質地板,因此出現有選手不慎滑倒擦傷撞到羽球柱的情形,希望下次可以改進。</p>
建議	<p>站立組選手比賽時要有 PU 地墊的場地,才符合國際賽的標準。</p>

109 年全國會長盃身心障礙者羽球錦標賽暨國家代表隊

選拔賽賽程表

日期	2020/8/29 (星期六)				共計:51 場
場地 時間	①	②	③	④	⑤
09:00	輪椅一級 男單(一)	輪椅一二級 混雙(一)	輪椅一二級 混雙(二)	短肢組六級 混雙(一)	短肢組六級 混雙(二)
09:30	輪椅一二級 混雙(三)	輪椅一二級 混雙(四)	短肢組六級 混雙(三)	短肢組六級 混雙(四)	下肢四級 男單(一)
10:00	輪椅一二級 混雙(五)	輪椅一二級 混雙(六)	短肢組六級 混雙(五)	短肢組六級 混雙(六)	上肢五級 男單(一)
10:30	輪椅一級 男單(二)	輪椅一級 男單(三)	輪椅二級 男單(一)	輪椅二級 男單(二)	輪椅一二級 女單(一)
11:00	輪椅一級 男單(四)	輪椅一級 男單(五)	短肢組六級 男單(一)	短肢組六級 男單(二)	短肢組六級 男單(三)
11:30	輪椅二級 男單(三)	輪椅二級 男單(四)	短肢組六級 男單(四)	短肢組六級 男單(五)	輪椅一二級 女單(二)
12:00	輪椅二級 男單(五)	輪椅二級 男單(六)	短肢組六級 男單(六)	短肢組六級 男單(七)	輪椅一二級 女單(三)
13:30	輪椅一二級 男雙(一)	短肢組六級 男雙(一)	短肢組六級 女單(一)	短肢組六級 女單(二)	上肢五級 男雙(一)
14:00	輪椅一二級 男雙(二)	輪椅一二級 男雙(三)	短肢組六級 男雙(二)	短肢組六級 女單(三)	短肢組六級 女單(四)
14:30	輪椅一二級 男雙(四)	輪椅一二級 男雙(五)	短肢組六級 男雙(三)	短肢組六級 女單(五)	短肢組六級 女單(六)
15:00	短肢組六級 女雙(一)				
15:30	閉 幕 典 禮				

輪椅一級男子單打

石富景、董曉威、官大淇、方志宗、陳文瑞

共 5 名，5 場 取前 3 名

單淘汰賽：

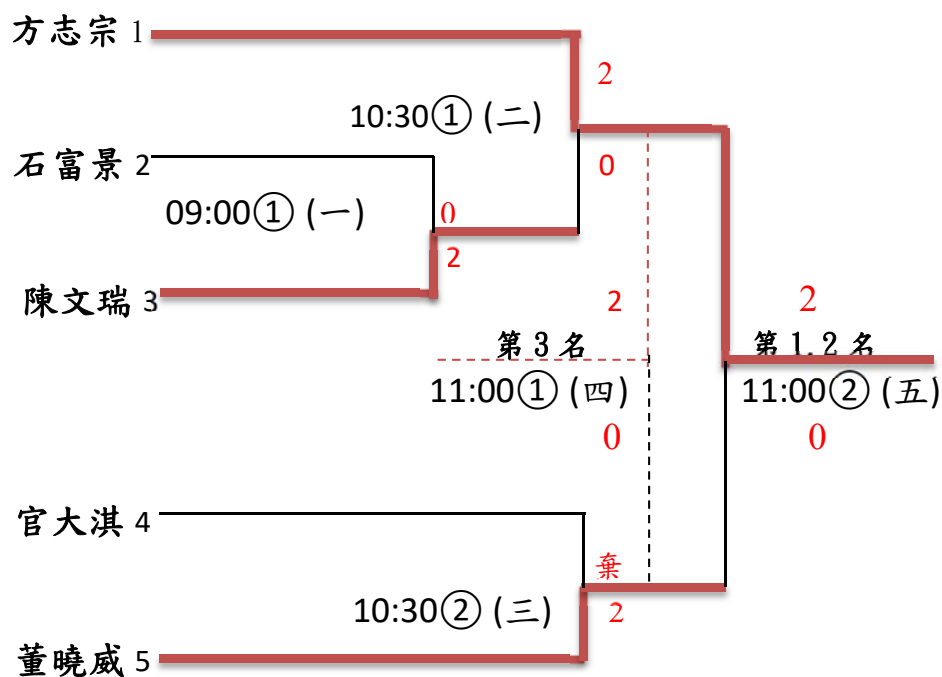

第一名 方志宗

第二名 董曉威

第三名 陳文瑞

輪椅二級男子單打

翁宇裕、詹棍益、楊正忠、曾建彰

共 4 名，6 場 取 2 名

循環賽：

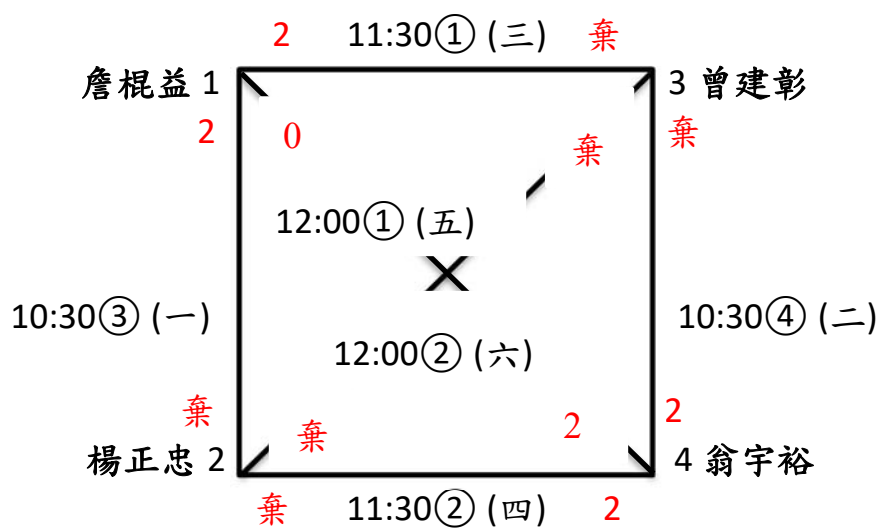

第一名 翁宇裕

第二名 詹棍益

輪椅一二級男子雙打

(董曉威、詹棍益)、(翁宇裕、方志宗)、(官大淇、楊正忠)、
(曾建彰、陳文瑞)、(胡光秋、呂嘉儀)

共 5 組，5 場 取前 3 名

單淘汰賽

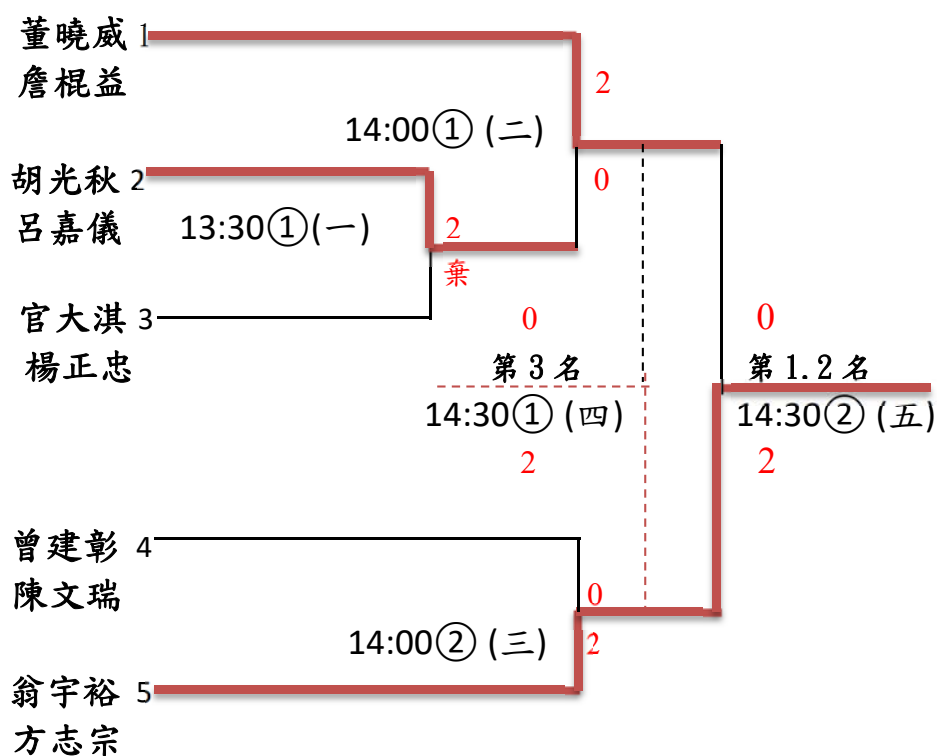

第一名 翁宇裕、方志宗

第二名 董曉威、詹棍益

第三名 曾建彰、陳文瑞

輪椅一二級女子單打

胡光秋、許民姿、呂嘉儀

共 3 名，3 場 取 1 名

循環賽：

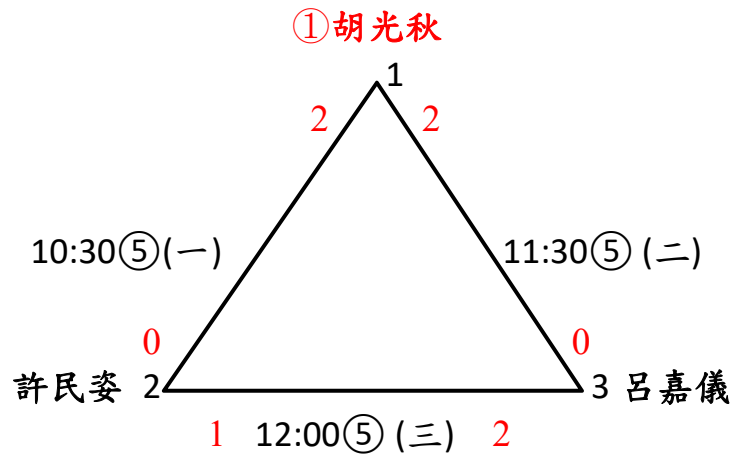

輪椅一二級混合雙打

(董曉威、許民姿)、(曾建彰、李美貴)、(方志宗、呂嘉儀)、

(翁宇裕、胡光秋)

共 4 組，6 場 取前 3 名

循環賽：

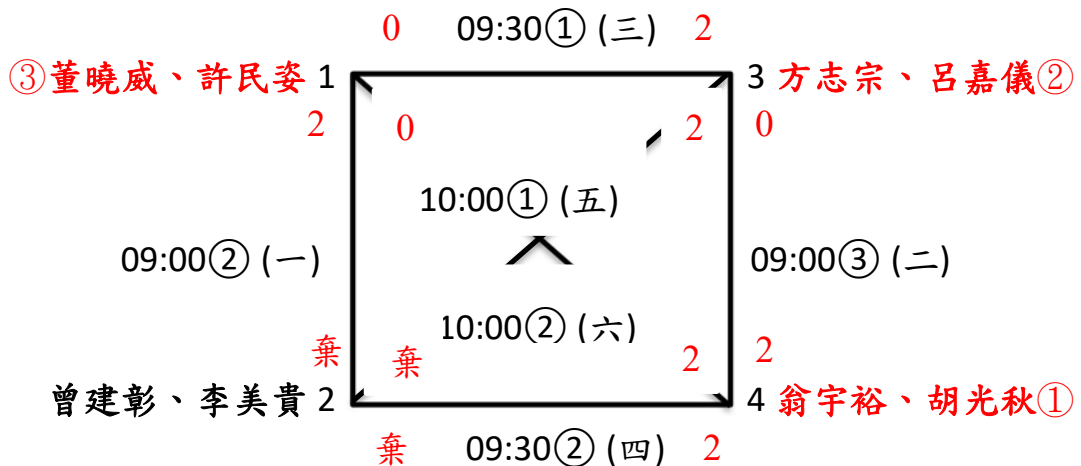

肢障下肢四級男子單打

葉恩銓、許朝昇

共 2 名，1 場 取 1 名

單淘汰賽

2 09:30⑤ (一) 0

① 葉恩銓 1

 2 許朝昇

肢障上肢五級男子單打

方振宇、蒲貴煜

共 2 名，1 場 取 1 名

單淘汰賽:

2 10:00⑤ (一) 0

①※1 方振宇 1

 2 蒲貴煜

肢障上肢五級男子雙打

(方振宇、蒲貴煜) (林正哲、葉恩銓)

共 2 組，1 場 取 1 名

單淘汰賽:

2 13:30⑤ (一) 0

① 方振宇、蒲貴煜 1

 2 林正哲、葉恩銓

短肢組六級男子單打

熊孝元、陳羿穎、何沅錡、姜寧、陳冠諺、林彥廷、蕭承圍

共 7 名，7 場 取前 4 名

單淘汰賽

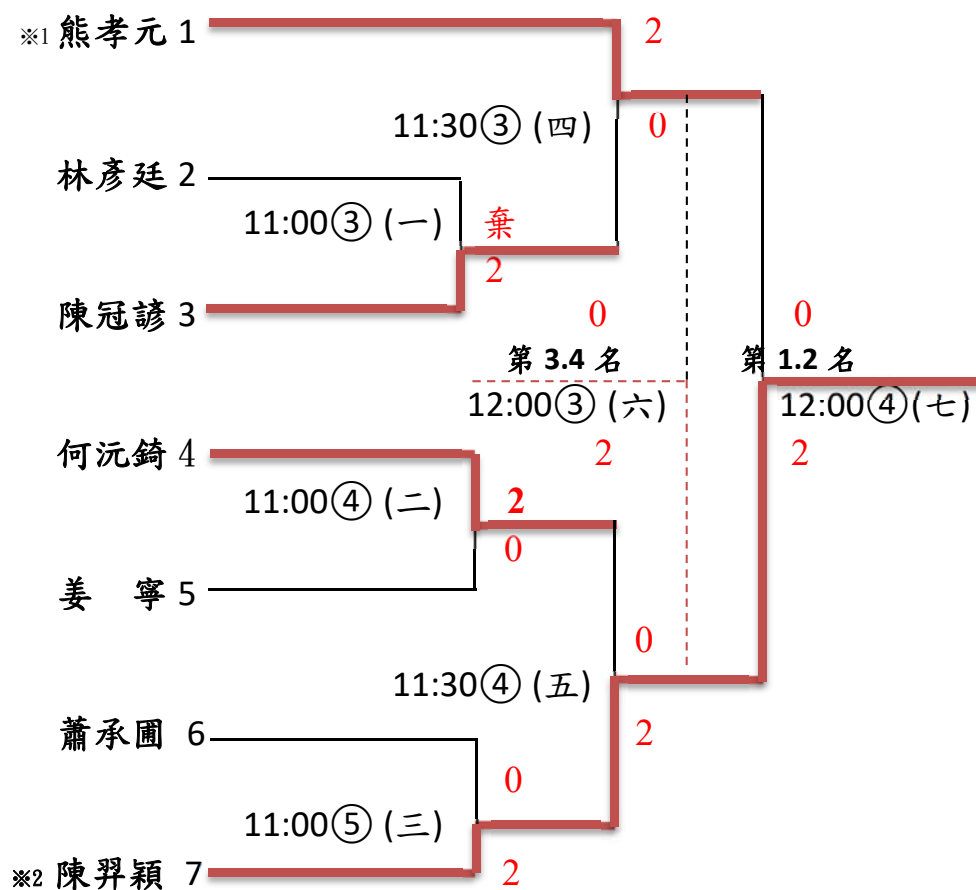

第一名 陳羿穎

第二名 熊孝元

第三名 何沅錡

第四名 陳冠諺

短肢組六級男子雙打

(陳羿穎、姜 寧) 、(何沅錡、陳冠諺) 、(熊孝元、蕭承圖)

共 3 組，3 場 取 1 名

循環賽:

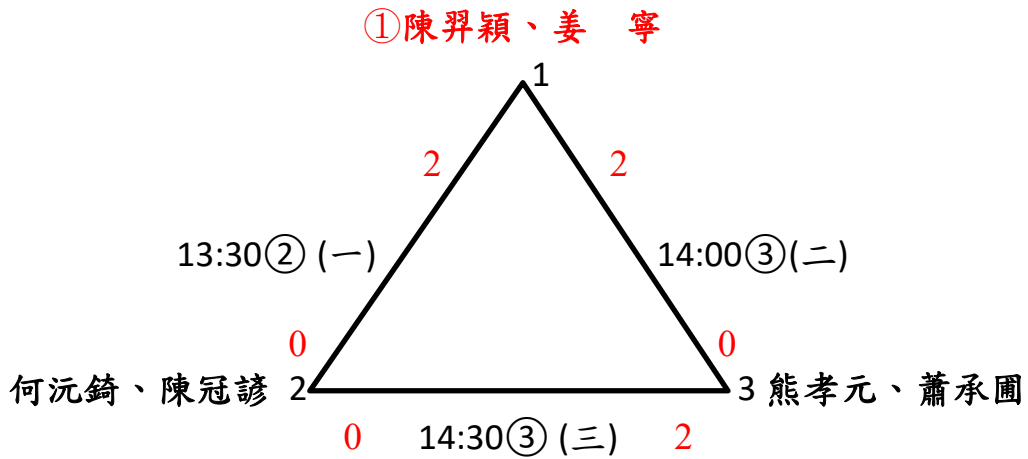

短肢組六級女子單打

蔡奕琳、吳于嫣、胡光春、余映萱

共 4 名，6 場 取 3 名

循環賽:

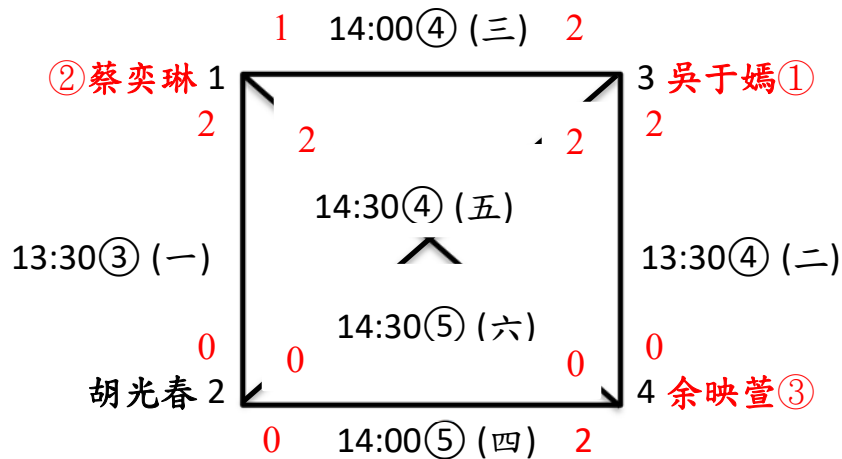

短肢組六級女子雙打

(蔡奕琳、余映萱) 、(吳于嫣、胡光春)

共 2 名，1 場 取 1 名

單淘汰賽

① 蔡奕琳 1 2 15:00 ① (一) 0 2 吳于嫣
 余映萱 2 胡光春

短肢組六級混雙

(陳羿穎、吳于嫣) 、(何沅錡、胡光春) 、(熊孝元、蔡奕琳) 、

(蕭承圃、余映萱)

共 4 組，6 場 取 3 名

循環賽:

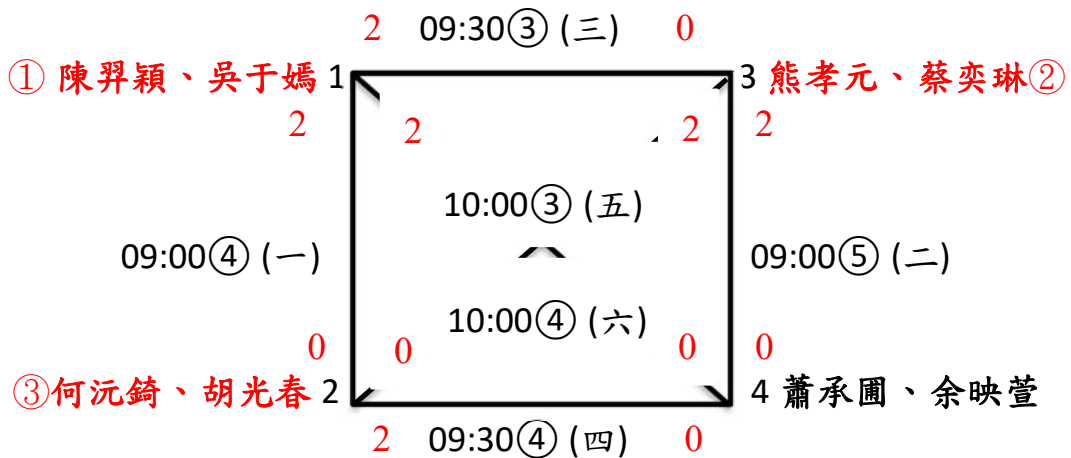

109 年全國身心障礙者會長盃羽球錦標賽暨國家代表隊選拔賽成績表：

組 別	第一名	第二名	第三名	第四名	第五名	第六名
男子輪椅一級單打	方志宗	董曉威	陳文瑞			
男子輪椅二級單打	翁宇裕	詹棍益				
男子輪椅一二級雙打	方志宗 翁宇裕	董曉威 詹棍益	曾建彰 陳文瑞			
女子輪椅一二級單打	胡光秋					
輪椅組一二級混合雙打	翁宇裕 胡光秋	方志宗 呂嘉儀	董曉威 許民姿			
男子下肢四級單打	葉恩銓					
男子上肢五級單打	方振宇					
男子上肢五級雙打	方振宇 蒲貴煜					
男子短肢組六級單打	陳羿穎	熊孝元	何沅錡	陳冠諺		
男子短肢組六級雙打	陳羿穎 姜 寧					
女子短肢組六級單打	吳于嫣	蔡奕琳	余映萱			
女子短肢組六級雙打	蔡奕琳 余映萱					
短肢組六級混雙	陳羿穎 吳于嫣	熊孝元 蔡奕琳	何沅錡 胡光春			

照片集錦:各組獲獎選手



輪椅一級男子單打



輪椅二級男子單打



輪椅一二級男子雙打



輪椅一二級女子單打

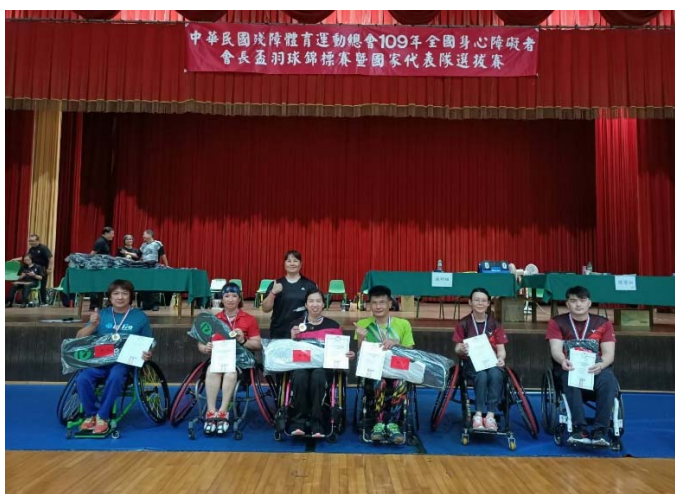

輪椅一二級混合雙打



下肢四級男子單打

照片集錦:各組獲獎選手



上肢五級男子單打



上肢五級男子雙打



短肢組六級男子單打



短肢組六級男子雙打



短肢組六級女子單打



短肢組六級女子雙打

照片集錦:



短肢組六級混合雙打



各組獲獎獎章



各組獲獎獎章及獎品



各組獲獎獎品



會長與裁判合影



會長與選手合影

照片集錦：



短肢組六級選手合影



各組比賽選手



上肢五級男子雙打



短肢組六級男子單打



輪椅一二級混合雙打



短肢組六級混合雙打

照片集錦：

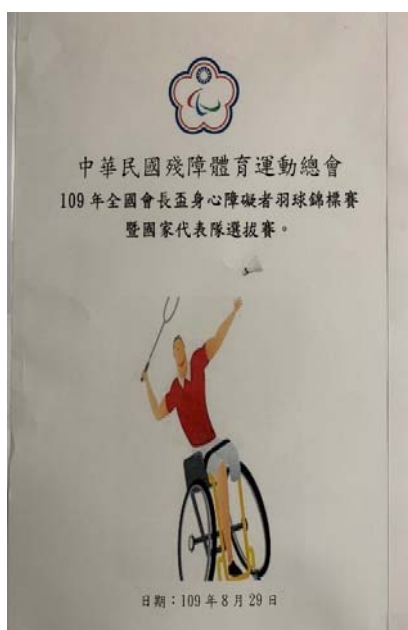

中華民國殘障體育運動總會
109 年全國身心障礙者會長盃羽球錦標賽暨國家代表隊選拔賽

成果報告書

一、指導單位：教育部體育署

二、主辦單位：中華民國殘障體育運動總會

三、協辦單位：國立臺灣師範大學

四、贊助單位：花旗銀行

總編輯：潘光敏

主編：潘光敏

攝影：梅格誌

地址：新北市林口區仁愛路一段 2 號

電話：(02)77498465

中華民國 109 年 8 月 29 日